

Compromisso COM A QUALIDADE



Trabalhamos desde março de 2005 em Nova Palma (RS) e somos a primeira fábrica de telhas de concreto do centro do estado. Primando pela qualidade do produto, nosso principal objetivo é oferecer telhas que duram uma vida. A elaboração parte de um processo tecnológico e moderno: dedicação levada a sério desde a primeira etapa do preparo da matéria-prima.

Com força e resistência comprovadas, nossos produtos são resistentes ao clima e às ações do tempo, garantindo uma peça de alta duração. Tudo isso para compor uma peça de alta qualidade e confiabilidade, a qual acompanhará você e sua família pela vida toda. Além de todo o cuidado e minúcia na produção de telhas de concreto, o processo que faz a Durabile chegar até você também é um diferencial. Estar na Região Central de nosso estado oportuniza uma entrega ágil para qualquer parte do estado.

Madeiramento para todos os modelos

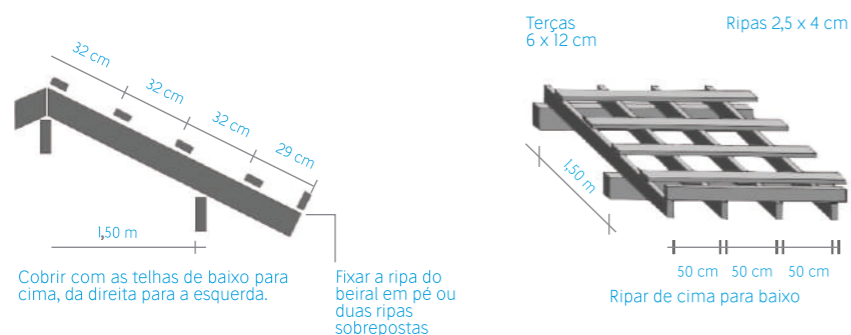

Colocação das Cumeeiras (todos os modelos)

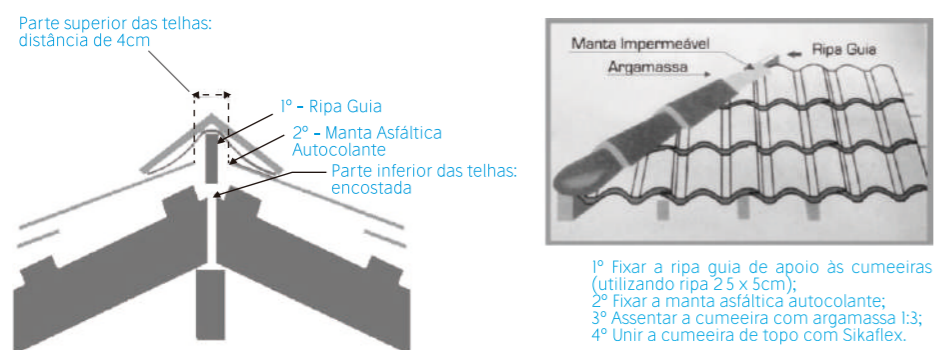

INFORMAÇÕES COMPLEMENTARES

- **Corte de telhas:** Utilizar máquina com disco de corte para material refratário;
- **Limpeza e manutenção:** Usar hidrojateamento com pouca pressão e apenas com água, sem adicionar produtos químicos;
- **Pigmento avulso:** Utilizar na coloração da argamassa de assentamento das cumeeiras;
- **Manta para cumeeira:** evita infiltração na cumeeira.

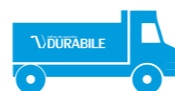

SEGURANÇA NO TRANSPORTE
Sistema logístico fácil e ágil



CARGA PALETIZADA
Conjuntos paletizados e plastificados



GARANTIA DE QUALIDADE
Vinculada a NBR 13.858

COMO CHEGAR



telhas de concreto
DURABILE

Estrada Linha Rigon, 720
Nova Palma - RS
(55) 3266-1725



telhasdurabile



durabile.com.br

telhas de concreto
DURABILE



A telha que dura
UMA VIDA

Telha
DOUBLE ROMANA

Com diversas opções de cores, a Double Romana é a telha clássica. Com ela, é possível ter um excelente alinhamento do telhado. Pode ser colocada de forma rápida e fácil, além de ter alta impermeabilidade e resistência à maresia e às variações térmicas, como todos os produtos da Durabile



Telha
PLANA

É uma telha que traz a durabilidade aliada a soluções de design. Produzida com um ar moderno, ela dará aquele toque de leveza ao seu telhado. Tudo isso garantindo a força e a resistência das peças da Durabile.



Telha
COPPO VÊNETO

É conhecida como telha ondulada. Resistente e forte, é utilizada para cobrir inclinações do telhado. Sua curvatura garante o encaixe perfeito, fazendo desta opção a telha ideal para arrematar vãos e cantos.



CORES:



- Grafite
- Bege Colonial Grafitada
- Cinza Pérola Grafitada
- Cinza Pérola
- Canela Grafitada

CARACTERÍSTICAS TÉCNICAS

- Peso nominal por peça: 4,7 kg
- Comprimento: 42 cm
- Consumo: 10,5 telhas/m²
- Largura: 33 cm
- Sobreposição mínima: 10 cm
- Resistência a flexão acima de 200 kgf aos 28 dias
- Travas de encaixes mais elevadas
- Nervuras de reforço na face inferior
- Barreiras que evitam retorno da água

Obs: Por ser um produto fabricado com matéria prima "in natura" a coloração poderá sofrer alterações de tonalidade, quando exposta às influências do tempo, poluição e etc. Portanto, o aparecimento da eflorescência é um fenômeno normal e temporário, que não influi na qualidade do produto. As cores aqui representadas podem sofrer alterações no processo gráfico.

TERMINAL
Direito Double Romana

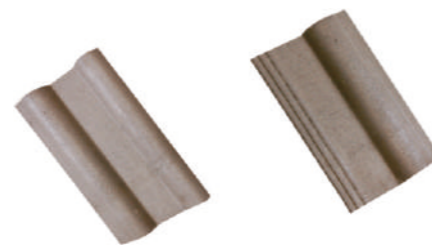

TERMINAL
Esquerdo Double Romana

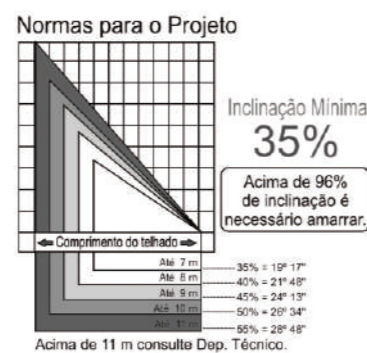

PEÇAS COMPLEMENTARES



- Cumeeira Espigão
- Cumeeira Inicial
- Cumeeira 3 vias
- Cumeeira 4 vias

CORES:

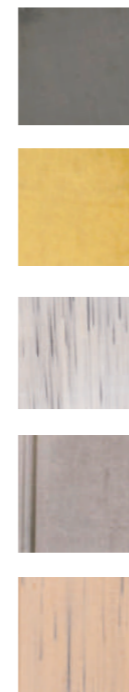

- Grafite
- Bege Colonial
- Cinza Pérola Grafitada
- Cinza Pérola
- Canela Grafitada

CARACTERÍSTICAS TÉCNICAS

- Peso nominal por peça: 5,1 kg
- Comprimento: 42 cm
- Consumo: 10,5 telhas/m²
- Largura: 33 cm
- Sobreposição mínima: 10 cm
- Resistência a flexão acima de 120 kgf

TERMINAL
Direito Plana

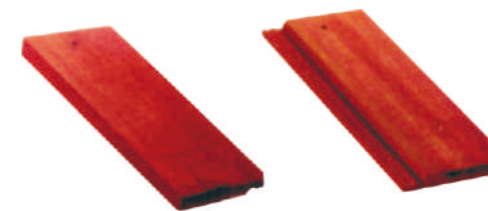

TERMINAL
Esquerdo Plana

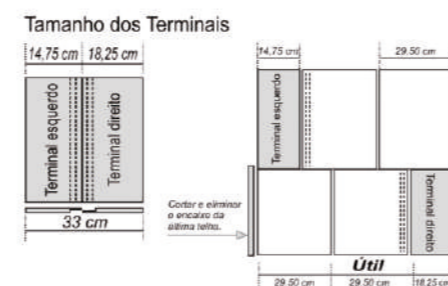
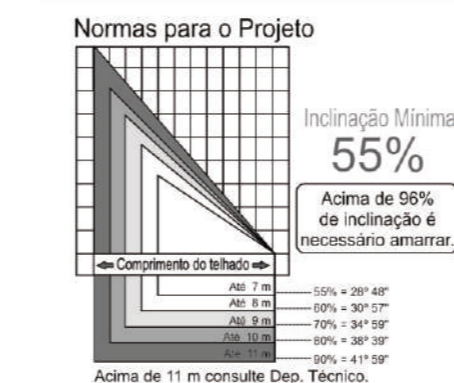

ACESSÓRIOS



Tampão de Ventilação Passarinheira



Manta para Cumeeira



Suporte para fixação de cumeeira



Manta térmica 2 e 1 faces



Telha transparente



Telha transparente

CORES:



- Marrom
- Grafite
- Vermelho Cerâmica
- Ocre
- Canela
- Camurça
- Bege Colonial
- Cinza Pérola

CARACTERÍSTICAS TÉCNICAS

- Peso nominal por peça: 4,7 kg
- Comprimento: 42 cm
- Consumo: 10,5 telhas/m²
- Largura: 33 cm
- Sobreposição mínima: 10 cm
- Travas de encaixes mais elevadas
- Nervuras de reforço na parte superior
- Resistência a flexão acima de 240 kgf aos 28 dias

TERMINAL
Direito Coppo Veneto

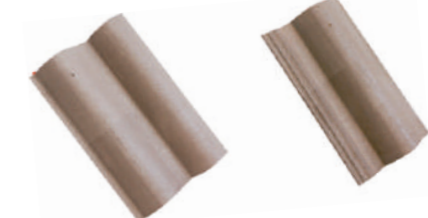

TERMINAL
Esquerdo Plana



PEÇAS COMPLEMENTARES



- Cumeeira Inicial
- Cumeeira 4 vias
- Cumeeira Inicial e Final
- Cumeeira 3 vias

